

TERRAFIX

Accessibilité et praticabilité
des personnes à mobilité réduite
aux bâtiments et terrasses.

Protection des façades, terrasses et
toits plats par l'évacuation des eaux
de ruissellement.



Place des Comtes du Maine
Le Mans, France

PLUS D'INFOS



SITE INTERNET



VIDÉO TERRAFIX
SANS OBSTACLE,
SANS SEUIL



VIDÉO TERRAFIX
AVEC OBSTACLE

**FLEXIBILITÉ
ECONOMIES
ORIGINALITÉ**

TERRAFIX



Accessibilité et praticabilité des personnes à mobilité réduite aux bâtiments et terrasses.
Protection des façades, terrasses et toits plats par l'évacuation des eaux de ruissellement.

SYSTÈME ADAPTÉ À TOUTES LES SITUATIONS

- Système ouvert en acier galvanisé en PP ou inox
- 5 largeurs : 115 mm, 135 mm, 155 mm, 205 mm et 255 mm
- 4 hauteurs : 45 mm, 75 mm, 100 mm et 150 mm
- Accessibilité des personnes à mobilité réduite par la réduction de la hauteur du seuil de porte
- Visibles ils permettent en parallèle d'absorber les pics de précipitation

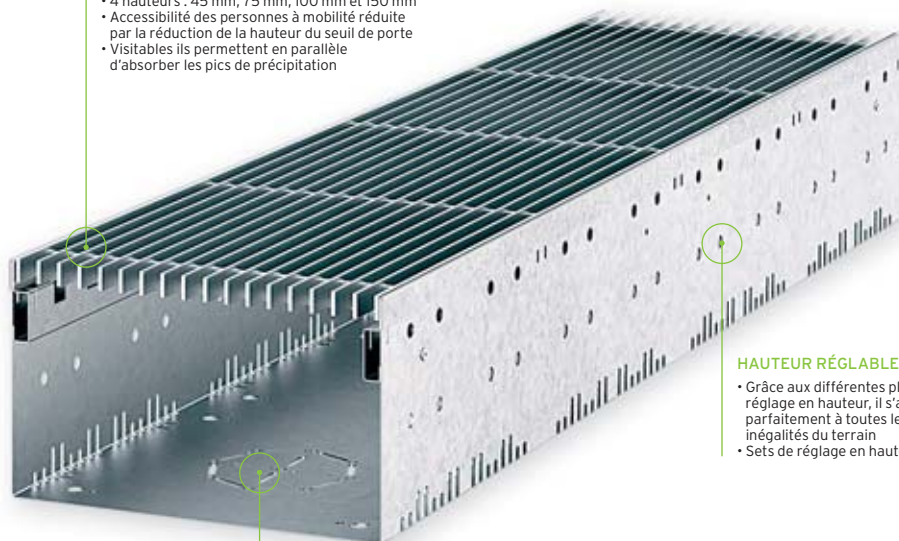

HAUTEUR RÉGLABLE

- Grâce aux différentes plages de réglage en hauteur, il s'adapte parfaitement à toutes les inégalités du terrain
- Sets de réglage en hauteur

**PRÉ-PERFORATIONS
DANS LA SEMELLE**

- Mise en œuvre aisée, l'adaptation sur chantier se fait par simples découpes

1
Caniveaux en acier galvanisé, inox, en différentes largeurs et hauteurs, avec pré-perforations DN 75 et DN 110 pour différents raccords.

2
Différents types de recouvrements par ex : Grille caillbotis, passerelle, perforée, à barreaux longitudinaux, en PP, galva, inox.

3
Système de clavetage pour liasonner les éléments, système de verrouillage en option des grilles.

4
Obturbateurs pour début et fin de caniveau avec clips de maintien.

5
Réglages en hauteur en option pour toutes les largeurs et hauteurs.

6
Grilles de recouvrements pour boîtier d'évacuation TERRAFIX : Grille passerelle, caillbotis, grille à barreaux longitudinaux.

7
Boîtier d'évacuation TERRAFIX en acier galvanisé ou inox.

8
Manchon à visser pour boîtier d'évacuation, en option également pour branchement sur caniveau.

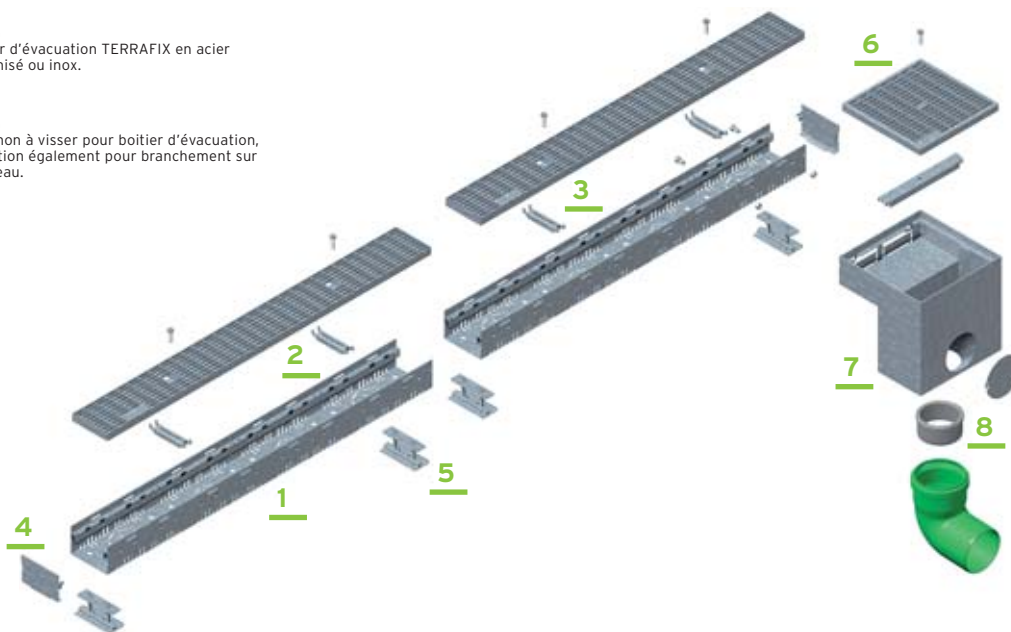

GRILLES DE RECouvreMENT

Perforée	Caillbotis	Passerelle	Barreaux longitudinaux	Fibretec (disponible en 4 couleurs)
115, 135, 155	115, 135, 155, 205, 255	115	115, 135, 155, 205, 255	155



TERRAFIX RESIST 115

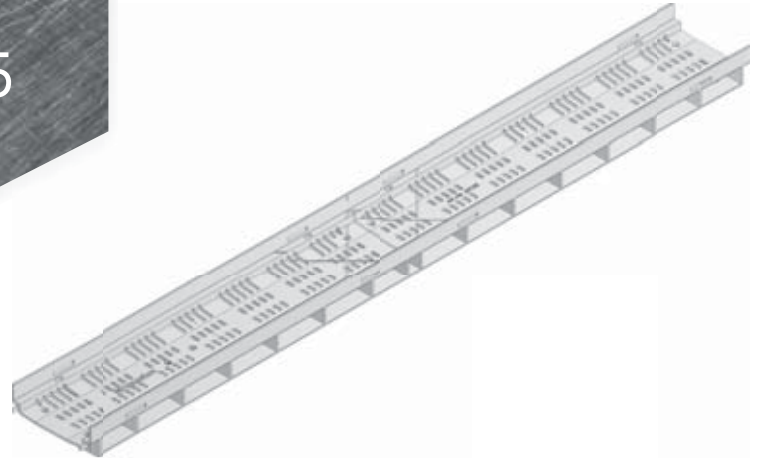

TYPES



Type 45 - vue détaillée

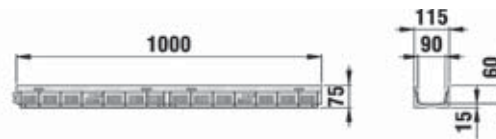

Type 75 - vue détaillée

TERRAFIX RESIST 115, caniveaux en matière plastique

	L. mm	l. mm	Ht. mm	Section de drainage cm ²	Pds kg	Pce/ Pal.	Art. n°	Euro/ Pce
Type 45, en PP, argenté	1000	115	45	-	0,80	100	63100	25,19
Type 75, en PP, argenté	1000	115	75	28	0,90	180	63000	48,93

TERRAFIX RESIST 115

Avaloirs, obturateurs et autres accessoires : voir pages en fin de chapitre

GRILLES

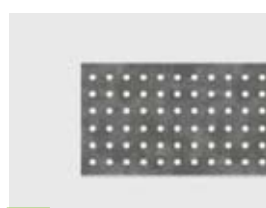

Perforée Ø6



Caillebotis, mailles 8x21 mm, en PP, argenté



Caillebotis, mailles 8x21 mm, en PP, noir

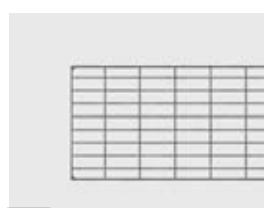

Caillebotis, mailles 30x10 mm

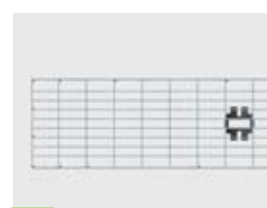

Caillebotis, mailles 30x10 mm, clavetable

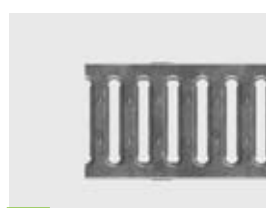

Passerelle, fentes 80x9 mm



Barreaux longitudinaux, en PP, argentée, 10 mm



Barreaux longitudinaux, 12 mm

TERRAFIX RESIST 115

		L. mm	l. mm	Ht. mm	Surf. absorb. cm ² /m	Pds kg	Pce/ Pal.	Art. n°	Euro/ Pce	Art. n° Inox	Euro/ Pce
Caillebotis, mailles 8x21, en PP, argenté		500	108	20	509	0,40	-	69024	20,83	-	-
Caillebotis, mailles 8x21, en PP, noir		500	108	20	509	0,40	-	69025	6,29	-	-
Caillebotis, mailles 30x10, clavetable		1000	108	20	861	2,30	-	69020	54,26	69022	198,64
Caillebotis, mailles 30x10, clavetable		500	108	20	861	1,00	-	69021	39,42	69023	133,44
Caillebotis, mailles 30x10		1000	108	20	871	2,40	-	44030	48,02	44035	166,41
Caillebotis mailles 30x10		500	108	20	853	1,20	-	44031	31,54	44036	101,98
Grille passerelle, fentes 80x9		1000	109	20	256	1,20	-	44020	15,01	44025	55,38
Grille passerelle, fentes 80x9		500	109	20	256	0,60	-	44021	9,50	44026	40,11
Grille à barreaux longitudinaux, 12 mm, 0,5 m		500	108	20	811	1,58	-	69051	122,73	-	-
Grille à barreaux longitudinaux, 10 mm, en PP, argentée		500	108	20	650	0,37	-	63010	11,88	-	-
Grille à barreaux longitudinaux 12 mm		1000	108	20	822	3,10	-	60900	185,06	60905	281,97
Grille perforée Ø6		1000	108	20	104	1,80	-	60950	67,35	60955	114,33
Grille perforée Ø6		500	108	20	104	0,89	-	69037	45,23	69043	76,77

Inox correspondant à la qualité CNS 1.4301

TERRAFIX RESIST 115

ACCESSOIRES

OBTURATEURS

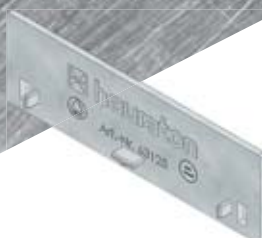

Obturbateur fermé pour TERRAFIX RESIST Type 45, en PP, argenté



Obturbateur fermé pour TERRAFIX RESIST Type 75, en PP, argenté

	L. mm	l. mm	Ht. mm	Pds kg	Pce/Pal.	Art. n°	Euro/Pce
Obturbateur fermé pour TERRAFIX RESIST Type 45, en PP, argenté	-	115	35	-	-	63125	4,22
Obturbateur fermé pour TERRAFIX RESIST Type 75, en PP, argenté	-	115	65	-	-	63025	4,22

AUTRES ACCESSOIRES



Clavette de jonction, en PP, argentée (sans vis)



Set de réglage en hauteur pour caniveaux TERRAFIX RESIST Type 75, réglable de 81 à 108 mm



Clavette de fixation pour grilles perforées et caillebotis galva / inox, vis comprises, (compter 2 sets/m) pour TERRAFIX RESIST type 75

	L. mm	l. mm	Ht. mm	Pds kg	Pce/Pal.	Art. n°	Euro/Pce	Art. n° Inox	Euro/Pce
Clavette de jonction, en PP, argentée (sans vis)	100	23	17	-	-	63020	1,58	-	-
Set de réglage en hauteur pour caniveaux TERRAFIX RESIST Type 75, réglable de 81 à 108 mm	-	-	-	0,20	-	63095	20,98	-	-
Clavette de fixation pour grilles en PP caillebotis et barreaux longitudinaux, vis comprises (compter 2 sets/m) pour TERRAFIX RESIST type 75				0,02		32857	2,31	-	-
Clavette de fixation pour grilles caillebotis galva / inox, vis comprises, (compter 2 sets/m) pour TERRAFIX RESIST type 75				0,03		32851	1,97	32852	2,31
Clavette de fixation pour grilles perforées et caillebotis galva / inox, vis comprises, (compter 2 sets/m) pour TERRAFIX RESIST type 75				0,03		32853	1,97	32854	2,31
Clavette de fixation pour grilles à barreaux longitudinaux galva / inox, vis comprises, (compter 2 sets/m) pour TERRAFIX RESIST type 75				0,02		-	-	32856	3,94

Verrouillage sur demande



ETW- Installation Ebermannstadt
Ebermannstadt/Forchheim, Allemagne

TERRAFIX STEEL 115



TYPES



Type 45 - vue détaillée

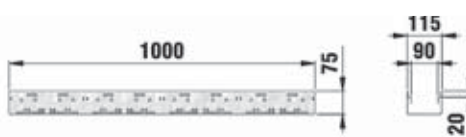

Type 75 - vue détaillée



Type 100 - vue détaillée

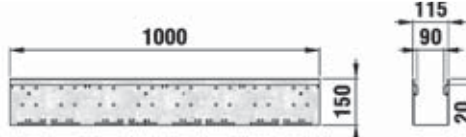

Type 150 - vue détaillée

TERRAFIX STEEL 115

	L. mm	l. mm	Ht. mm	Section de drainage cm ²	Pds kg	Pce/ Pal.	Art. n°	Euro/ Pce	Art. n° Inox	Euro/ Pce
Type 45	1000	115	45	27	2,10	396	65000	36,82	65010	121,60
Type 75	1000	115	75	60	2,70	234	65025	79,94	65035	124,99
Type 100	1000	115	100	87	4,60	180	65050	122,33	-	-
Type 150	1000	115	150	142	5,80	126	65075	140,49	-	-
Type 150, 0,5 m	500	115	150	142	3	252	65080	108,50	-	-
Type 45, hauteur réglable 59-74 mm	1000	115	59 - 74	27	2,40	360	65003	111,96	65013	222,85
Type 75, hauteur réglable 89-124 mm	1000	115	89 - 124	60	2,90	100	65028	150,19	65038	242,71
Type 100, hauteur réglable 114-149 mm	1000	115	114 - 149	87	5,05	360	65053	214,13	65063	324,59
Type 150, hauteur réglable 164-199 mm	1000	115	164 - 199	142	6,30	360	65078	238,33	65088	351,24

Inox correspondant à la qualité CNS 1.4301.

TERRAFIX STEEL 115

Avaloirs, obturateurs et autres accessoires : voir pages en fin de chapitre

GRILLES

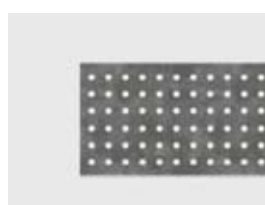

Perforée Ø6



Caillebotis, mailles 8x21 mm, en PP, argenté



Caillebotis, mailles 8x21 mm, en PP, noir

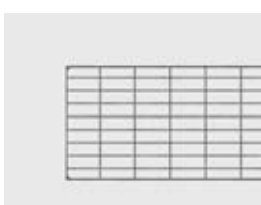

Caillebotis, mailles 30x10 mm



Passerelle, fentes 80x9 mm

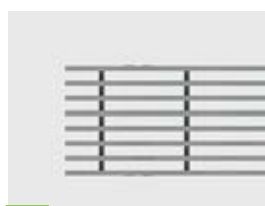

Barreaux longitudinaux, en PP, argentée



Barreaux longitudinaux, 12 mm

TERRAFIX STEEL 115

	L. mm	l. mm	Ht. mm	Surf. absorb. cm ² /m	Pds kg	Pce/Pal.	Art. n°	Euro/Pce	Art. n° Inox	Euro/Pce	
Caillebotis, mailles 8x21, en PP, argenté		500	108	20	509	0,40	-	69024	20,83	-	-
Caillebotis, mailles 8x21, en PP, noir		500	108	20	509	0,40	-	69025	6,29	-	-
Caillebotis, mailles 30x10, clavetable		1000	108	20	861	2,30	-	69020	54,26	69022	198,64
Grille à barreaux longitudinaux 10mm, en PP, argentée		500	108	20	650	0,37	-	63010	11,88	-	-
Grille à barreaux longitudinaux		1000	108	20	822	3,10	-	60900	185,06	60905	281,97
Grille passerelle, fentes 80x9 mm		1000	108	20	256	1,20	-	69026	18,40	69030	55,90
Grille passerelle, fentes 80x9 mm, 0,5 m		500	108	20	256	0,60	-	69028	13,45	69032	40,66
Grille perforée Ø6		1000	108	20	104	1,80	-	60950	67,35	60955	114,33

Inox correspondant à la qualité CNS 1.4301.

TERRAFIX STEEL 135

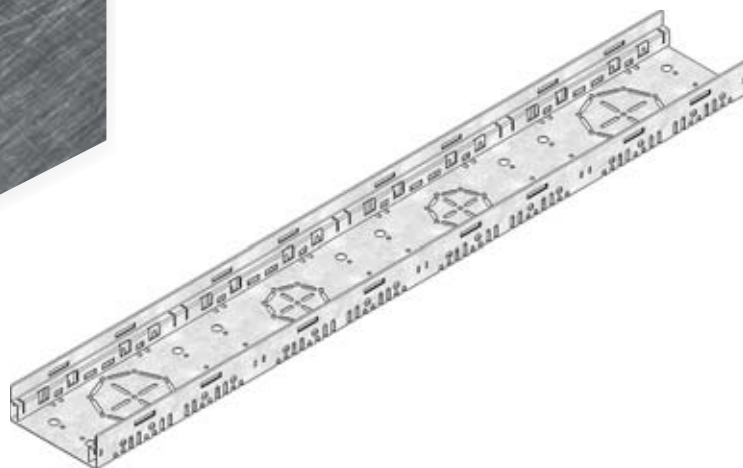

TYPES



Type 45 - vue détaillée

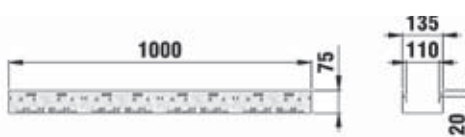

Type 75 - vue détaillée



Type 100 - vue détaillée

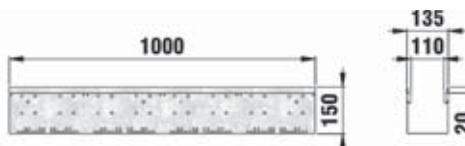

Type 150 - vue détaillée

TERRAFIX STEEL 135

	L. mm	l. mm	Ht. mm	Section de drainage cm ²	Pds kg	Pce/ Pal.	Art. n°	Euro/ Pce	Art. n° Inox	Euro/ Pce
Type 45	1000	135	45	32	2,20	352	65100	70,06	65110	122,34
Type 75	1000	135	75	71	2,80	208	65125	102,19	65135	140,65
Type 100	1000	135	100	103	5,00	160	65150	135,81	-	-
Type 150	1000	135	150	169	6,10	112	65175	150,52	-	-
Type 45, hauteur réglable 59-74 mm	1000	135	59 - 74	32	2,50	360	65103	170,50	65113	193,77
Type 75, hauteur réglable 89-124 mm	1000	135	89 - 124	71	3,10	360	65128	175,36	65138	242,71
Type 100, hauteur réglable 114-149 mm	1000	135	114 - 149	103	5,30	360	65153	227,23	65163	335,23
Type 150, hauteur réglable 164-199 mm	1000	135	164 - 199	169	6,50	360	65178	239,65	65188	370,62

Inox correspondant à la qualité CNS 1.4301.

TERRAFIX STEEL 135

Avaloirs, obturateurs et autres accessoires : voir pages en fin de chapitre

GRILLES

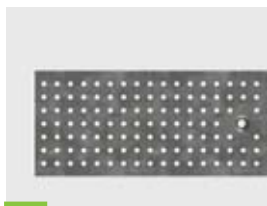

Perforée Ø6





Caillebotis, mailles 30x10 mm



Barreaux longitudinaux, 11 mm

TERRAFIX STEEL 135

		L. mm	l. mm	Ht. mm	Surf. absorb. cm ² /m	Pds kg	Pce/ Pal.	Art. n°	Euro/ Pce	Art. n° Inox	Euro/ Pce
Caillebotis, mailles 30x10		1000	129	20	1055	2,30	-	69001	72,43	69011	225,28
Grille perforée Ø6		1000	129	20	120	2,00	-	69035	76,31	69041	120,63
Grille à barreaux longitudinaux, 11 mm		1000	129	20	958	4,00	233	69047	239,81	69057	326,05

Inox correspondant à la qualité CNS 1.4301.

TERRAFIX STEEL 155



TYPES



Type 45 - vue détaillée

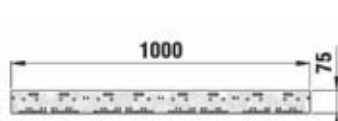
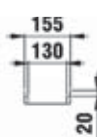

Type 75 - vue détaillée

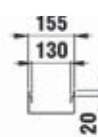

Type 100 - vue détaillée

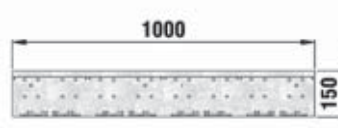
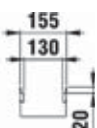

Type 150 - vue détaillée

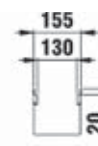

TERRAFIX STEEL 155

	L. mm	l. mm	Ht. mm	Section de drainage cm ²	Pds kg	Pce/ Pal.	Art. n°	Euro/ Pce	Art. n° Inox	Euro/ Pce
Type 45	1000	155	45	37	2,50	308	65200	84,28	65210	160,84
Type 75	1000	155	75	83	3,00	182	65225	117,24	65235	239,88
Type 100	1000	155	100	120	5,00	140	65250	150,66	-	-
Type 150	1000	155	150	196	6,30	98	65275	163,75	-	-
Type 45, hauteur réglable 59-74 mm	1000	155	59 - 74	37	2,80	360	65203	179,73	-	-
Type 75, hauteur réglable 89-124 mm	1000	155	89 - 124	83	3,30	-	65228	184,57	-	-
Type 100, hauteur réglable 114-149 mm	1000	155	114 - 149	120	5,60	360	65253	235,44	-	-
Type 150, hauteur réglable 164-199 mm	1000	155	164 - 199	196	6,70	360	65278	249,50	-	-

Inox correspondant à la qualité CNS 1.4301.

TERRAFIX STEEL 155

Avaloirs, obturateurs et autres accessoires : voir pages en fin de chapitre

GRILLES



Fibretec, en PA, fentes 9 mm

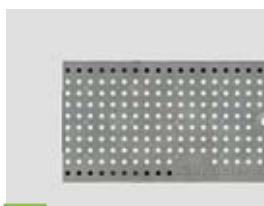

Perforée, Ø6

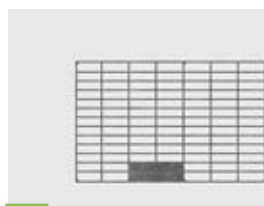

Caillebotis, mailles 30x10 mm



Barreaux longitudinaux, 10 mm

TERRAFIX STEEL 155

	L. mm	l. mm	Ht. mm	Surf. absorb. cm ² /m	Pds kg	Pce/ Pal.	Art. n°	Euro/ Pce	Art. n° Inox	Euro/ Pce
Grille passerelle FIBRETEC, fentes 9, en PA, noir, 0,5 m	500	149	20	372	1,05	-	69067	43,98	-	-
Caillebotis, mailles 30x10 	1000	149	20	1099	3,80	-	69002	82,83	69012	492,48
Grille à barreaux longitudinaux, 10mm 	1000	149	20	1099	4,90	-	69048	310,54	69058	570,16
Grille perforée, Ø6 	1000	149	20	99	5,20	-	69036	89,24	69042	327,54
Grille perforée, Ø6 	500	149	20	99	2,60	-	69039	62,98	69045	227,50

Inox correspondant à la qualité CNS 1.4301.

TERRAFIX STEEL 205



TYPES



Type 45 - vue détaillée

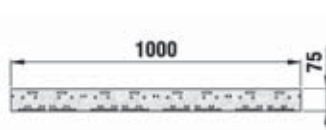
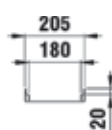

Type 75 - vue détaillée

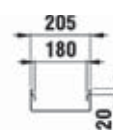

Type 100 - vue détaillée

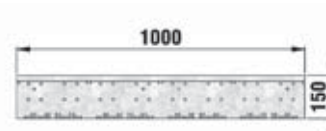
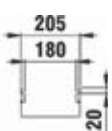

Type 150 - vue détaillée

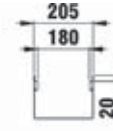

TERRAFIX STEEL 205

	L. mm	l. mm	Ht. mm	Section de drainage cm ²	Pds kg	Pce/ Pal.	Art. n°	Euro/ Pce
Type 45	1000	205	45	49	2,80	220	65300	103,18
Type 75	1000	205	75	110	3,40	130	65325	127,91
Type 100	1000	205	100	159	5,70	100	65350	159,39
Type 150	1000	205	150	260	6,80	70	65375	171,99
Type 45, hauteur réglable 59-74 mm	1000	205	59 - 74	49	3,30	360	65303	183,61
Type 75, hauteur réglable 89-124 mm	1000	205	89 - 124	110	3,80	360	65328	188,46
Type 100, hauteur réglable 114-149 mm	1000	205	114 - 149	159	6,30	360	65353	243,19
Type 150, hauteur réglable 164-199 mm	1000	205	164 - 199	260	7,40	360	65378	259,65

TERRAFIX STEEL 205

Avaloirs, obturateurs et autres accessoires : voir pages en fin de chapitre

GRILLES

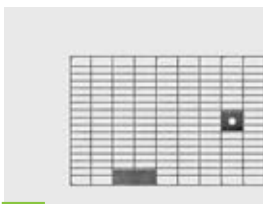

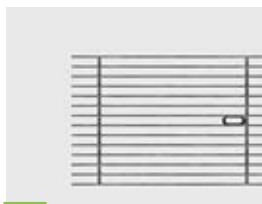

Caillebotis, mailles 30x10 mm, galva



Barreaux longitudinaux, 12 mm, galva

TERRAFIX STEEL 205

	L. mm	l. mm	Ht. mm	Surf. absorb. cm ² /m	Pds kg	Pce/ Pal.	Art. n°	Euro/ Pce
Caillebotis, mailles 30x10, galva	 1000	199	20	1490	5,30	-	69003	116,75
Grille à barreaux longitudinaux, 12 mm, galva	 1000	199	20	1528	5,80	-	69049	372,07

TERRAFIX STEEL 255



TYPES



Type 45 - vue détaillée

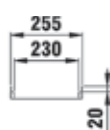

Type 75 - vue détaillée

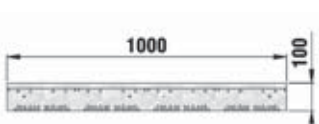
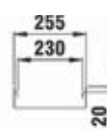

Type 100 - vue détaillée

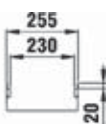

Type 150 - vue détaillée

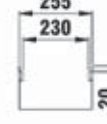

TERRAFIX STEEL 255

	L. mm	l. mm	Ht. mm	Section de drainage cm ²	Pds kg	Pce/ Pal.	Art. n°	Euro/ Pce
Type 45	1000	255	45	61	3,20	176	65400	125,48
Type 75	1000	255	75	137	3,70	104	65425	146,31
Type 100	1000	255	100	198	6,30	80	65450	171,99
Type 150	1000	255	150	324	7,40	56	65475	184,10
Type 45, hauteur réglable 59-74 mm	1000	255	59 - 74	61	3,80	360	65403	189,89
Type 75, hauteur réglable 89-124 mm	1000	255	89 - 124	137	4,30	360	65428	198,82
Type 100, hauteur réglable 114-149 mm	1000	255	114 - 149	198	6,90	360	65453	251,31
Type 150, hauteur réglable 164-199 mm	1000	255	164 - 199	324	8,20	360	65478	265,50

TERRAFIX STEEL 255

Avaloirs, obturateurs et autres accessoires : voir pages en fin de chapitre

GRILLES

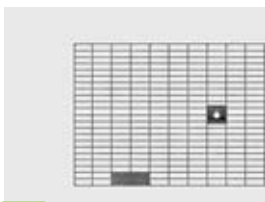



Caillebotis, mailles 30x10 mm, galva



Barreaux longitudinaux, 11 mm, galva

TERRAFIX STEEL 255

	L. mm	l. mm	Ht. mm	Surf. absorb. cm ² /m	Pds kg	Pce/ Pal.	Art. n°	Euro/ Pce
Caillebotis, mailles 30x10, galva 	1000	249	20	1873	7,30	-	69004	175,10
Grille à barreaux longitudinaux, 11 mm, galva 	1000	249	20	1898	7,60	-	69050	456,36

TERRAFIX STEEL

ACCESSOIRES

REGARDS D'ÉVACUATION, CORPS

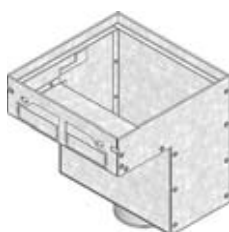

Regard d'évacuation pour types 45 et 75

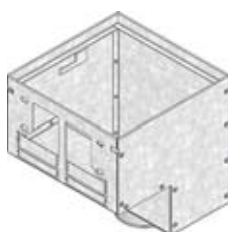

Regard d'évacuation pour types 100 et 150

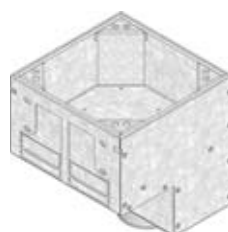

Regard d'évacuation pour types 100 et 150, avec réceptacle amovible



Crochet de manutention pour trappe de visite (1 paire)

	Compatible avec TERRAFIX STEEL					L. mm	l. mm	Ht. mm	Pds kg	Pce/Pal.	Art. n°	Euro/Pce	Art. n° Inox	Euro/Pce
	115	135	155	205	255									
Regard d'évacuation pour types 45 et 75	●	●	●	●	●	250	250	250	2,50	-	65500	174,50	65510	248,13
Regard d'évacuation pour types 100 et 150	●	●	●	●	●	250	250	250	2,60	-	65503	189,58	65513	267,63
Regard d'évacuation pour Types 100 et 150, avec réceptacle amovible	●	●	●	●	●	250	250	250	6,10	-	65505	333,80	65515	529,54
Crochet de manutention (1paire) pour trappe de visite intégrée ou trappe de visite des couvercles à double fentes	●	●	●			31	6	192	0,12	-	32850	77,54	-	

Inox correspondant à la qualité CNS 1.4301.

TERRAFIX STEEL

ACCESSOIRES

REGARDS D'ÉVACUATION, GRILLES



Grille passerelle pour Regard TERRAFIX

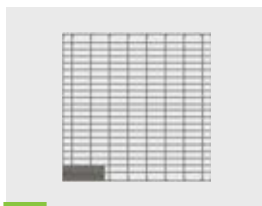

Grille caillebotis pour Regard TERRAFIX, mailles 30 x 10 mm

	L. mm	l. mm	Ht. mm	Surf. absorb. cm ² /m	Pds kg	Pce/ Pal.	Art. n°	Euro/ Pce	Art. n° Inox	Euro/ Pce
Grille passerelle pour Regard TERRAFIX	242	242	20	116	1,10	-	60524	44,58	60534	93,11
Grille caillebotis pour Regard TERRAFIX, mailles 30 x 10 mm	242	242	20	1704	1,20	-	60521	57,66	60531	222,37

TERRAFIX STEEL

ACCESSOIRES

OBTURATEURS

TERRAFIX STEEL 115



Obturateur Type 45



Obturateur Type 75



Obturateur Type 100



Obturateur Type 150

TERRAFIX STEEL 135



Obturateur Type 45



Obturateur Type 75



Obturateur Type 100



Obturateur Type 150

TERRAFIX STEEL 155



Obturateur Type 45



Obturateur Type 75



Obturateur Type 100



Obturateur Type 150

TERRAFIX STEEL 205



Obturateur Type 45



Obturateur Type 75



Obturateur Type 100



Obturateur Type 150

TERRAFIX STEEL

ACCESSOIRES

TERRAFIX STEEL 255



Obturbateur Type 45



Obturbateur Type 75



Obturbateur Type 100



Obturbateur Type 150

	L. mm	l. mm	Ht. mm	Pds kg	Pce/ Pal.	Art. n°	Euro/ Pce	Art. n° Inox	Euro/ Pce
TERRAFIX STEEL 115									
Obturbateur Type 45	-	-	-	0,10	-	65019	30,03	65020	47,24
Obturbateur Type 75	-	-	-	0,10	-	65044	30,03	65045	50,87
Obturbateur Type 100	-	-	-	0,10	-	65069	40,22	-	-
Obturbateur Type 150	-	-	-	0,20	-	65094	40,22	-	-
TERRAFIX STEEL 135									
Obturbateur Type 45	-	-	-	0,10	-	65119	34,03	65120	52,29
Obturbateur Type 75	-	-	-	0,10	-	65144	34,03	65145	56,86
Obturbateur Type 100	-	-	-	0,10	-	65169	44,13	-	-
Obturbateur Type 150	-	-	-	0,20	-	65194	44,13	-	-
TERRAFIX STEEL 155									
Obturbateur Type 45	-	-	-	0,10	-	65219	37,79	65220	54,78
Obturbateur Type 75	-	-	-	0,10	-	65244	37,79	65245	57,87
Obturbateur Type 100	-	-	-	0,20	-	65269	47,96	-	-
Obturbateur Type 150	-	-	-	0,20	-	65294	47,96	-	-
TERRAFIX STEEL 205									
Obturbateur Type 45	-	-	-	0,10	-	65319	44,09	-	-
Obturbateur Type 75	-	-	-	0,20	-	65344	44,09	-	-
Obturbateur Type 100	-	-	-	0,20	-	65369	54,26	-	-
Obturbateur Type 150	-	-	-	0,30	-	65394	54,26	-	-
TERRAFIX STEEL 255									
Obturbateur Type 45	-	-	-	0,20	-	65419	51,11	-	-
Obturbateur Type 75	-	-	-	0,20	-	65444	52,55	-	-
Obturbateur Type 100	-	-	-	0,30	-	65469	57,16	-	-
Obturbateur Type 150	-	-	-	0,40	-	65494	57,89	-	-

Inox correspondant à la qualité CNS 1.4301.

TERRAFIX STEEL

ACCESSOIRES

AUTRES ACCESSOIRES



Canal de liaison

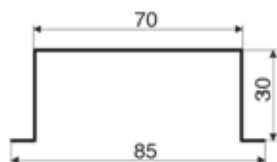

Canal de liaison, vue détaillée



Clavette sans vis pour type 45 et 75



Set de réglage en hauteur TERRAFIX STEEL 135 Types 75, 100, 150 (2 pces/ml)

	Compatible avec TERRAFIX STEEL					L. mm	l. mm	Ht. mm	Pds kg	Pce/ Pal.	Art. n°	Euro/ Pce	Art. n° Inox	Euro/ Pce
	115	135	155	205	255									
Clavette sans vis pour type 45 et 75	●					-	-	-	0,10	-	61075	6,05	61275	10,43
Clavette de fixation avec vis galva, pour grilles caillebotis	●					-	-	-	0,10	-	65592	7,04	65593	9,23
Clavette de fixation avec vis galva,, pour grilles perforées	●					-	-	-	0,10	-	65595	7,04	65596	9,23
Clavette de fixation avec vis galva, pour grilles à barreaux longitudinaux	●					-	-	-	0,10	-	65598	9,93	65599	11,39
Clavette de fixation avec vis, galva, pour grilles en PP caillebotis/barreau longitudinal	●					-	-	-	0,10	-	69143	5,39	-	-
Clavette sans vis pour TERRAFIX STEEL 135		●				-	-	-	0,10	-	65585	13,81	65586	16,97
Clavette de fixation avec vis galva, pour grilles caillebotis		●				-	-	-	0,10	-	69100	9,44	69104	11,88
Clavette de fixation avec vis galva, pour grilles perforées		●				-	-	-	0,10	-	69108	9,44	69112	11,88
Clavette de fixation avec vis galva, pour grilles à barreaux longitudinaux		●				-	-	-	0,10	-	69116	13,59	69120	16,23
Clavette sans vis pour TERRAFIX STEEL 155			●			-	-	-	0,10	-	65587	15,76	-	-
Clavette de fixation avec vis, galva, pour grilles caillebotis			●			-	-	-	0,10	-	69101	10,64	-	-
Clavette de fixation avec vis, galva, pour grilles à barreaux longitudinaux			●			-	-	-	0,10	-	69117	14,30	-	-
Clavette sans vis pour TERRAFIX STEEL 205				●		-	-	-	0,10	-	65589	18,18	-	-
Clavette de fixation avec vis, galva, pour grilles caillebotis				●		-	-	-	0,10	-	69102	11,88	-	-
Clavette de fixation avec vis, galva, pour grilles à barreaux longitudinaux				●		-	-	-	0,10	-	69118	15,25	-	-
Clavette sans vis pour TERRAFIX STEEL 255					●	-	-	-	0,10	-	60415	21,80	-	-
Clavette de fixation avec vis, galva, pour grilles caillebotis					●	-	-	-	0,10	-	69103	12,82	-	-
Clavette de fixation avec vis, galva, pour grilles à barreaux longitudinaux					●	-	-	-	0,10	-	69119	16,47	-	-

TERRAFIX STEEL

ACCESSOIRES

	Compatible avec TERRAFIX STEEL					L. mm	l. mm	Ht. mm	Pds kg	Pce/ Pal.	Art. n°	Euro/ Pce	Art. n° Inox	Euro/ Pce
	115	135	155	205	255									
Set de réglage en hauteur pour caniveaux TERRAFIX STEEL 115 Type 45 (compter 2 pces/ml)	●					45	108	36	0,20	-	65550	47,72	65551	57,16
Set de réglage en hauteur pour caniveaux TERRAFIX STEEL 115 Types 75, 100, 150 (compter 2 pces/ml)	●					45	108	56	0,20	-	65570	52,80	65571	65,89
Set de réglage en hauteur pour caniveaux TERRAFIX STEEL 135 Type 45 (compter 2 pces/ml)		●				45	108	36	0,20	-	65553	51,35	65554	62,49
Set de réglage en hauteur pour caniveaux TERRAFIX STEEL 135 Types 75, 100, 150 (compter 2 pces/ml)		●				45	108	56	0,20	-	65573	56,92	65574	68,79
Set de réglage en hauteur pour caniveaux TERRAFIX STEEL 155 Type 45 (compter 2 pces/ml)			●			45	148	36	0,20	-	65556	56,92	-	-
Set de réglage en hauteur pour caniveaux TERRAFIX STEEL 155 Types 75, 100, 150 (compter 2 pces/ml)			●			45	148	56	0,20	-	65576	60,07	-	-
Set de réglage en hauteur pour caniveaux TERRAFIX STEEL 205 Type 45 (compter 2 pces/ml)				●		45	198	36	0,30	-	65559	61,05	-	-
Set de réglage en hauteur pour caniveaux TERRAFIX STEEL 205 Types 75, 100, 150 (compter 2 pces/ml)				●		45	198	56	0,30	-	65579	62,49	-	-
Set de réglage en hauteur pour caniveaux TERRAFIX STEEL 255 Type 45 (compter 2 pces/ml)					●	45	248	36	0,30	-	65562	63,95	-	-
Set de réglage en hauteur pour caniveaux TERRAFIX STEEL 255 Types 75, 100, 150 (compter 2 pces/ml)					●	45	248	56	0,40	-	65582	66,62	-	-
Canal de liaison	●	●	●	●	●	1000	70	30	0,70	-	60800	29,85	60801	73,78
Manchon PVC gris, DN 75	●	●	●	●	●	-	-	-	-	-	1187	36,34	-	-
Manchon PVC gris, DN 110	●	●	●	●	●	-	-	-	0,10	-	1185	43,12	-	-
Pièce de transition pour manchon DN 75 à DN 110	●	●	●	●	●	-	-	-	0,10	-	1193	30,42	-	-
Pièce de transition pour manchon DN 110	●	●	●	●	●	-	-	-	0,10	-	1192	32,32	-	-
Crépine pour manchon DN 75	●	●	●	●	●	-	-	-	-	-	1188	5,32	-	-
Crépine pour manchon DN 110	●	●	●	●	●	-	-	-	-	-	1190	10,90	-	-

Inox correspondant à la qualité CNS 1.4301.

TERRAFIX STEEL



Educational Campus,
Freiham, Allemagne

TERRAFIX STEEL

NOTICES DE POSE



Téléchargez
toutes
nos notices
de pose

<p>1 2 3 4 5 6</p> <p>Notice de pose Dallage Passage piétons et personnes handicapées</p>		<p>Revêtement d'étanchéité</p> <p>Dallage</p> <p>Lit de pose en concassé</p>	<p>A</p> <p>B</p> <p>C</p> <p>D</p>
<p>Les conseils de pose pourront être modifiés en fonction des évolutions produits. Validité jusqu'à nouvelle édition. www.hauraton.com; consulter le Service / Download</p>			
<p>Valable à partir de : 25.10.2018</p>	<p>Ne sont valables que nos instructions de pose.</p>	<p>Format DIN A4</p> <p>Echelle 1:2,5</p>	<p>Zi du Ried 7 Rue de la cenpa 67590 Schweighouse/M.</p> <p>Tel. +33 3 88 77 34 35 france@hauraton.com</p>
<p>0000033027.dwg EBBw</p> <p>DF-STEEL-TOP-90 Typ 75 Rinne verzinkt mit Kunststoff-Gitterrost Silber 1m</p>			

TERRAFIX POINT

COLLECTEURS

TERRAFIX POINT, Type 25/25

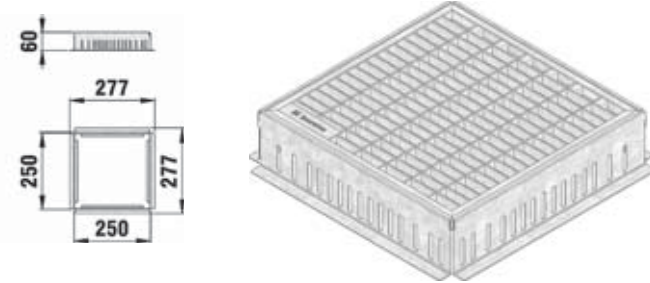

TERRAFIX POINT TYPE 25/25, hauteur fixe 60 mm, 250x250 mm
Collecteur type 25/25 avec caillebotis, mailles 30x10, galva

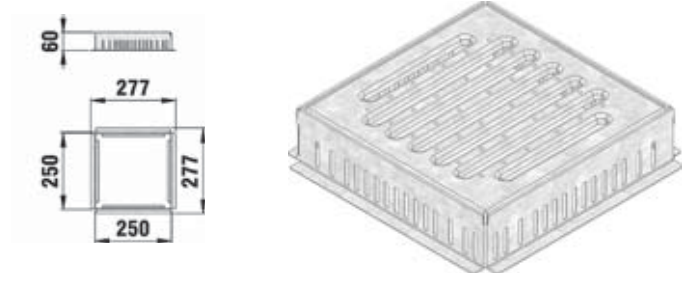

TERRAFIX POINT TYPE 25/25, hauteur fixe 60 mm, 250x250 mm
Collecteur type 25/25 avec grille passerelle, fentes 136-186x10, galva

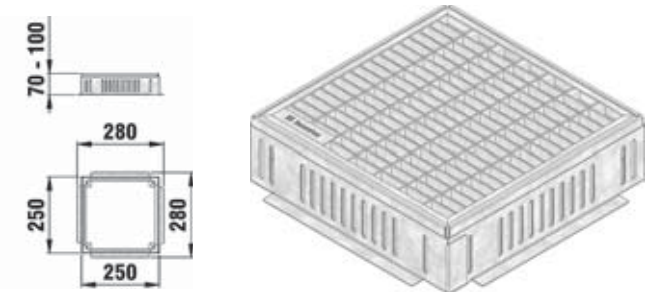

TERRAFIX POINT TYPE 25/25, hauteur réglable 70-100 mm, 250x250 mm
Collecteur type 25/25 avec caillebotis, mailles 30x10, galva

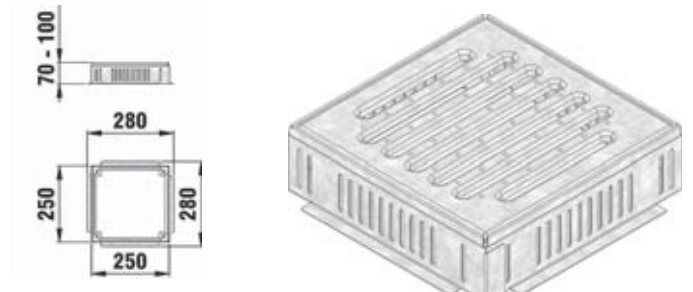

TERRAFIX POINT TYPE 25/25, hauteur réglable 70-100 mm, 250x250 mm
Collecteur type 25/25 avec grille passerelle, fentes 136-186x10, galva

TERRAFIX POINT, Type 40/40

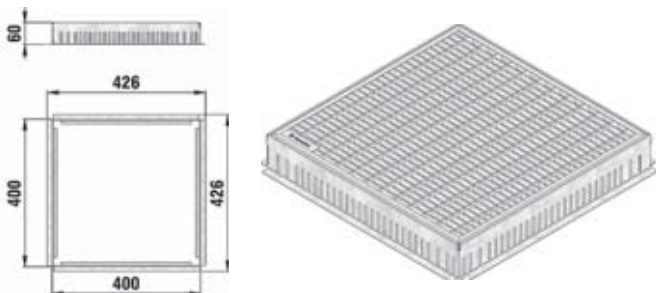

TERRAFIX POINT TYPE 40/40, hauteur fixe 60 mm, 400x400 mm
Collecteur type 40/40 avec caillebotis, mailles 30x10, galva

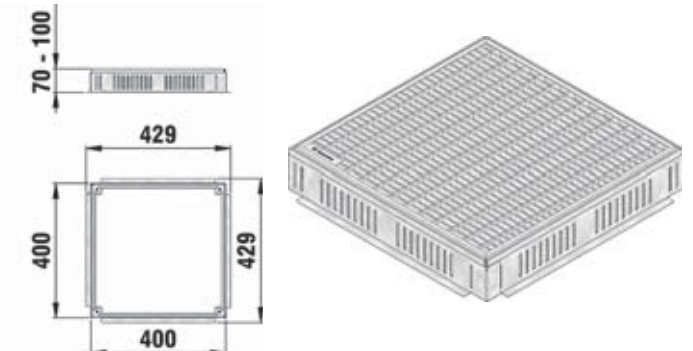

TERRAFIX POINT TYPE 40/40, hauteur réglable 70-100 mm, 400x400 mm
Collecteur type 40/40 avec grille caillebotis, mailles 30x10, galva

TERRAFIX POINT

TERRAFIX POINT, Type 25/25, hauteur fixe 60 mm, 250 x 250 mm

	L. mm	l. mm	Ht. mm	Pds kg	Pce/ Pal.	Art. n°	Euro/ Pce
Collecteur type 25/25 avec grille passerelle, fentes 136-186x10, galva 	250	250	60	1,7	20	60620	185,85
Collecteur type 25/25 avec caillebotis, mailles 30x10, galva 	250	250	60	1,4	20	60610	191,18

Les collecteurs TERRAFIX sont agréés au passage piéton et chaises roulantes.

Tous les collecteurs TERRAFIX sont disponibles en acier inoxydable CNS 1.4301. Délais de livraison rallongés.



TERRAFIX POINT, Type 40/40, hauteur fixe 60 mm, 400 x 400 mm

	L. mm	l. mm	Ht. mm	Pds kg	Pce/ Pal.	Art. n°	Euro/ Pce
Collecteur type 40/40 avec caillebotis, mailles 30x10, galva 	400	400	60	5,7	20	60640	319,92

Les collecteurs TERRAFIX sont agréés au passage piéton et chaises roulantes.

Tous les collecteurs TERRAFIX sont disponibles en acier inoxydable CNS 1.4301. Délais de livraison rallongés.

TERRAFIX POINT, Type 25/25, hauteur réglable, 250 x 250 mm

	L. mm	l. mm	Ht. mm	Pds kg	Pce/ Pal.	Art. n°	Euro/ Pce
Collecteur type 25/25 avec grille passerelle, fentes 136-186x10, galva 	250	250	70 - 100	4,3	20	60542	218,68
Collecteur type 25/25 avec caillebotis, mailles 30x10, galva 	250	250	70 - 100	4	20	60541	224,84

Les collecteurs TERRAFIX sont agréés au passage piéton et chaises roulantes.

Tous les collecteurs TERRAFIX sont disponibles en acier inoxydable CNS 1.4301. Délais de livraison rallongés.

TERRAFIX POINT, Type 40/40, hauteur réglable, 400 x 400 mm

	L. mm	l. mm	Ht. mm	Pds kg	Pce/ Pal.	Art. n°	Euro/ Pce
Collecteur type 40/40 avec caillebotis, mailles 30x10, galva 	400	400	70 - 100	7,2	-	60591	376,29

Les collecteurs TERRAFIX sont agréés au passage piéton et chaises roulantes.

Tous les collecteurs TERRAFIX sont disponibles en acier inoxydable CNS 1.4301. Délais de livraison rallongés.