

RECYFIX PLUS

Un drainage simple et efficace.
Une structure renforcée et protégée
par des cornières en acier galvanisé
pour une grande qualité esthétique.

Stade de Beaublanc
Limoges, France



Type M



EN
1433



Caniveau hydraulique nécessitant un couvlage
partiel ou total pour résister aux charges
verticales ou horizontales de service.

PLUS D'INFOS



SITE INTERNET



VIDÉO DE
FABRICATION



VIDÉO PRODUIT



**SÉCURITÉ
ÉCONOMIES
FLEXIBILITÉ
DURABILITÉ**

RECYFIX PLUS

Caniveaux en PP avec cornières en acier galvanisé pour un drainage efficace et esthétique. Largeur intérieure 100 à 300 mm.



CORNIÈRE GALVA / INOX

- En acier galvanisé ou inoxydable
- Produit normé EN 1433

NOMBREUSES VARIANTES DE GRILLES

- Large choix de design de grilles
- À fentes étroites pour les zones anti-déchets, aisance piétonne
- En fonte, acier galvanisé et inoxydable

PRÊT À L'EMPLOI

- Caniveau livré grilles montées et clavetées
- Manutention aisée sur site
- Faibles coûts de transport

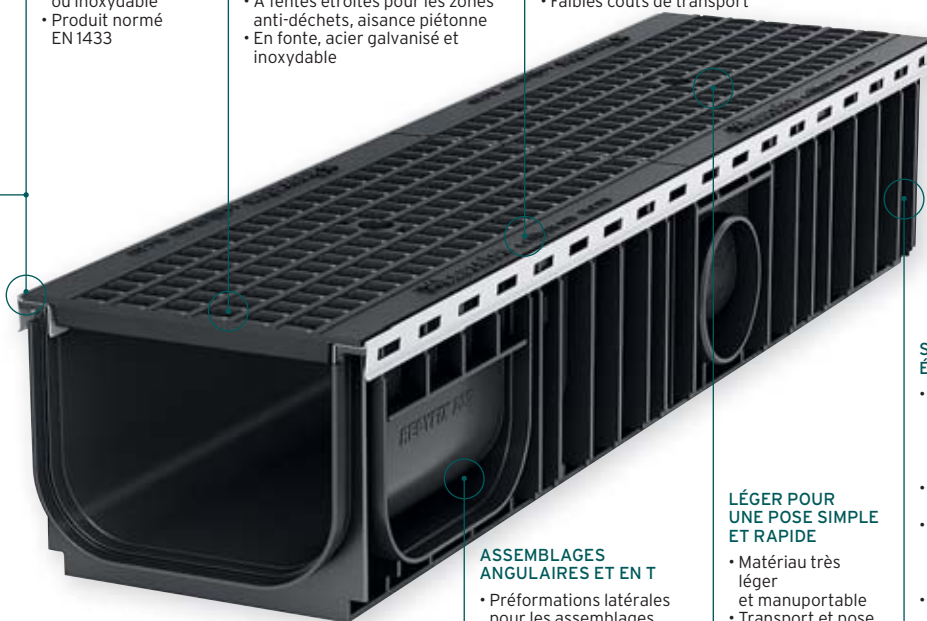
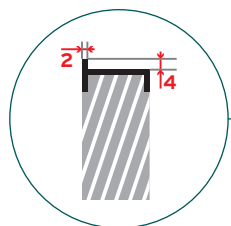

STABILITÉ ÉLEVÉE

- Excellente résistance au gel, sels de déverglaçage et UV
- Résistant aux aléas climatiques
- Matériau robuste et haute tolérance; corps de caniveau en PP
- Convient aux zones climatiques de -50°C jusqu'à +80°C et plus

LÉGER POUR UNE POSE SIMPLE ET RAPIDE

- Matériau très léger et manuable
- Transport et pose facilités

ASSEMBLAGES ANGULAIRES ET EN T

- Préformations latérales pour les assemblages angulaires et en T
- Manutention simplifiée

1
Caniveau en PP, conforme à la norme EN 1433, avec marquage CE, avec cornières en acier galvanisé.

2
Nombreuses variantes de grilles de recouvrement de la classe A 15 à C 250.

3
Avaloir en PP avec cornières en acier galvanisé, avec panier à déchets amovible.

4
Obtrateur avec et sans sortie d'écoulement.

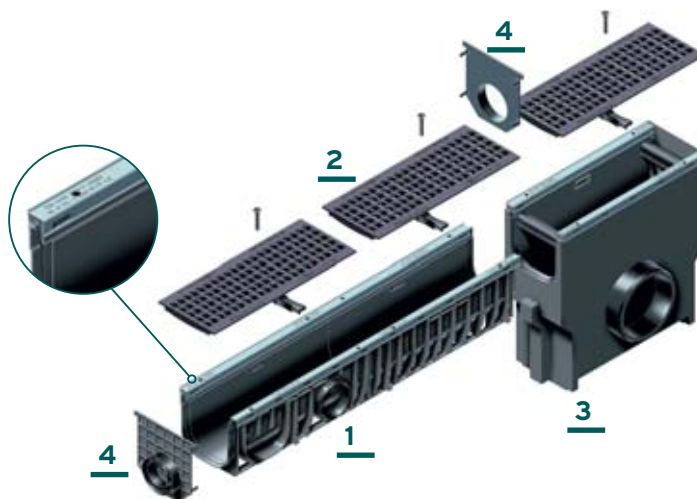

GRILLES DE RECOUVERMENT

	GUGI caillebotis fonte	Fonte à fentes	Caillebotis	Passerelle	Perforée
Classes de charges					
A 15					100
Accès VL			100	100	
B 125			100, 150, 200		
C 250	100, 150, 200, 300	100, 150, 200			

RECYFIX PLUS 100

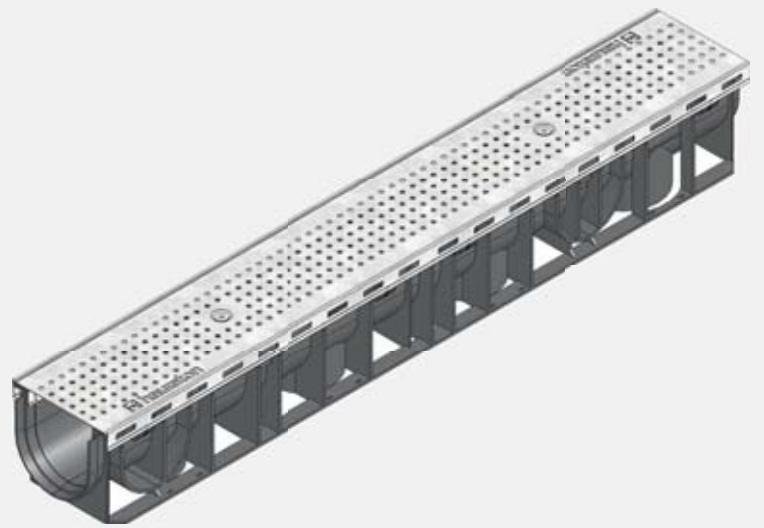

TYPES

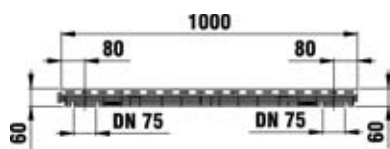

Type 60, vue détaillée

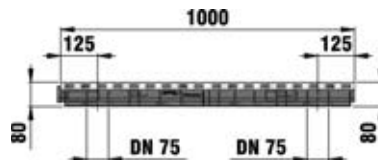

Type 80, vue détaillée

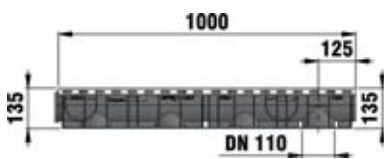

Type 01, vue détaillée

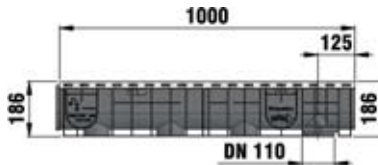

Type 010, vue détaillée

GRILLES

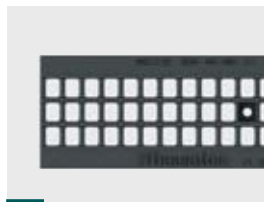

GUGI caillebotis fonte, mailles 16x22 mm



Fontes à fentes 81x14 mm



Fontes à fentes 81x6 mm

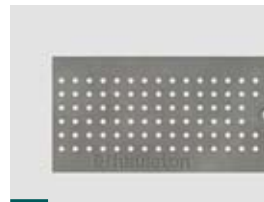

Perforée Ø 6 mm

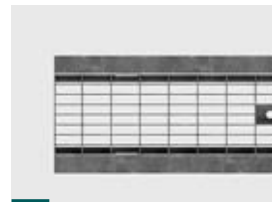

Caillebotis mailles 30x10 mm



Passerelle fentes 75x9 mm



RECYFIX PLUS 100

Avaloirs, obturateurs et autres accessoires : voir pages en fin de chapitre

RECYFIX PLUS 100, caniveaux avec grilles montées clavetées

		L. mm	l. mm	Ht. mm	Section de drainage cm ² (1)	Surf. absorb. cm ² /m	Pds kg	Pce/ Pal.	Art. n°	Euro/ Pce	Art. n° Inox	Euro/ Pce
A 15 	Type 01 avec grille perforée, Ø 6, montée et clavetée	1000	147	135	92	100	4,90	49	41441	166,10	41440	298,35
	Type 0105 avec grille perforée, Ø 6, montée et clavetée	500	147	135	92	100	2,80	98	41475	124,59	41447	221,61
	Type 010 avec grille perforée, Ø 6, montée et clavetée	1000	147	186	142	100	5,60	42	41443	174,43	41442	298,35
	Type 01005 avec grille perforée, Ø 6, montée et clavetée	500	147	186	142	100	2,70	84	41476	130,81	41448	221,61
	Type 60 avec grille perforée, Ø 6, montée et clavetée*	1000	147	60	35	100	4,00	88	41445	150,01	41444	298,35
	Type 80 avec grille perforée, Ø 6, montée et clavetée*	1000	147	80	55	100	4,20	88	41471	156,33	41446	298,35
ACCÈS VL 	Type 01 avec passerelle, fentes 75x9, montée et clavetée	1000	147	135	92	242	5,30	49	40344	110,88	41400	277,47
	Type 0105 avec passerelle, fentes 75x9, montée et clavetée	500	147	135	92	242	2,70	98	40347	93,32	41407	238,11
	Type 010 avec passerelle, fentes 75x9, montée et clavetée	1000	147	186	142	242	5,70	42	40339	110,88	41402	284,94
	Type 01005 avec passerelle, fentes 75x9, montée et clavetée	500	147	186	142	242	2,8	84	40341	93,32	41408	256,38
	Type 60 avec passerelle, fentes 75x9, montée et clavetée*	1000	147	60	35	242	4,00	88	40332	118,45	41404	260,36
	Type 80 avec passerelle, fentes 75x9, montée et clavetée*	1000	147	80	55	242	4,10	88	40337	118,45	41406	260,36
	Type 01 avec caillebotis, mailles 30x10, montée et clavetée	1000	147	135	92	760	6,50	49	40346	150,81	-	-
	Type 0105 avec caillebotis, mailles 30x10, montée et clavetée	500	147	135	92	760	3,40	98	40348	102,47	-	-
	Type 010 avec caillebotis, mailles 30x10, montée et clavetée	1000	147	186	142	760	6,40	42	40340	157,13	-	-
	Type 01005 avec caillebotis, mailles 30x10, montée et clavetée	500	147	186	142	760	3,20	84	40343	109,61	-	-
Type 60 avec caillebotis, mailles 30x10, montée et clavetée*	1000	147	60	35	760	5,20	88	40333	139,14	-	-	
Type 80 avec caillebotis, mailles 30x10, montée et clavetée*	1000	147	80	55	760	4,90	88	40338	139,14	-	-	
B 125 	Type 01 avec caillebotis, mailles 30x10, montée et clavetée	1000	147	135	92	735	6,00	49	41420	142,82	41410	364,08
	Type 0105 avec caillebotis, mailles 30x10, montée et clavetée	500	147	135	92	735	3,40	98	41427	107,92	41417	266,05
	Type 010 avec caillebotis, mailles 30x10, montée et clavetée	1000	147	186	142	735	6,80	42	41422	142,82	41412	364,08
	Type 01005 avec caillebotis, mailles 30x10, montée et clavetée	500	147	186	142	735	4,40	84	41428	107,92	41418	266,05
	Type 80 avec caillebotis, mailles 30x10, montée et clavetée*	1000	147	80	55	735	5,30	88	41426	142,82	41416	364,08

Type 60/Type 80 avec sortie préformée DN75.

Inox correspondant à la qualité CNS 1.4301.

* Notre conseil : Pour les zones à forte fréquentation, nous conseillons les caniveaux FASERFIX KS à fond plat.

RECYFIX PLUS 100

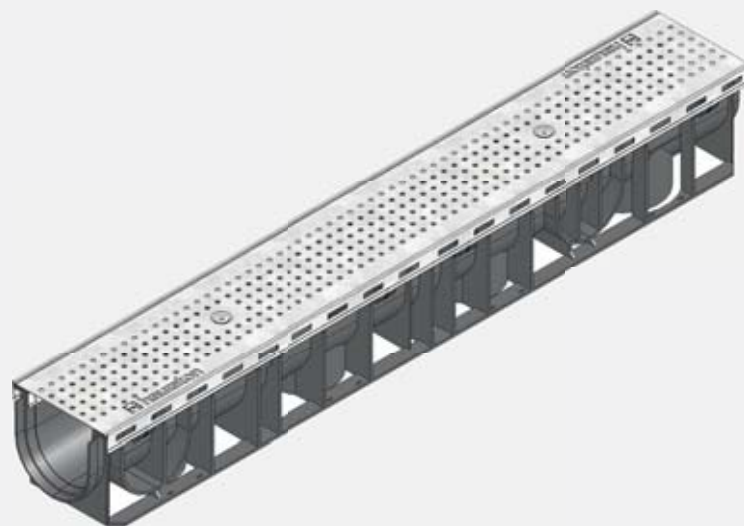

RECYFIX PLUS 100, caniveaux avec grilles montées clavetées

	L. mm	l. mm	Ht. mm	Section de drainage cm ² (1)	Surf. absorb. cm ² /m	Pds kg	Pce/ Pal.	Art. n°	Euro/ Pce	Art. n° Inox	Euro/ Pce	
Type 01 avec GUGI caillebotis fonte, mailles 16x22, noires, montées et clavetées	1000	147	135	92	1	453	8,90	49	40360	163,74	41460	236,25
Type 0105 avec GUGI caillebotis fonte, mailles 16x22, noire, montée et clavetée	500	147	135	92	1	453	4,80	98	40365	108,22	41465	156,10
Type 010 avec GUGI caillebotis fonte, mailles 16x22, noires, montées et clavetées	1000	147	186	142	2	453	9,50	42	40380	174,02	41480	250,75
Type 01005 avec GUGI caillebotis fonte, mailles 16x22, noire, montée et clavetée	500	147	186	142	2	453	4,80	84	40385	121,21	41485	174,89
Type 60 avec GUGI caillebotis fonte, mailles 16x22, noires, montées et clavetées*	1000	147	60	35	1	453	7,90	88	40359	163,74	41459	236,25
Type 80 avec GUGI caillebotis fonte, mailles 16x22, noires, montées et clavetées*	1000	147	80	55	1	453	8,11	88	40364	163,74	41464	236,25
Type 01 avec fontes, à fentes 81x14, noires, montées et clavetées	1000	147	135	92	1	432	9,00	49	40361	159,02	41461	229,50
Type 0105 avec fonte à fentes 81x14, noire, montée et clavetée	500	147	135	92	1	432	5,00	98	40366	106,38	41466	153,38
Type 010 avec fontes à fentes 81x14, noires, montées et clavetées	1000	147	186	142	2	432	9,90	42	40381	169,42	41481	244,21
Type 01005 avec fonte à fentes 81x14, noire, montée et clavetée	500	147	186	142	2	432	4,60	84	40386	118,45	41486	170,87
Type 60 avec fontes à fentes 81x14, noires, montées et clavetées*	1000	147	60	35	1	432	7,90	88	40362	159,02	41462	229,50
Type 80 avec fontes à fentes 81x14, noires, montées et clavetées*	1000	147	80	55	1	432	8,40	88	40367	159,02	41467	229,50
Type 01 avec fontes à fentes 81x6, noires, montées et clavetées	1000	147	135	92	1	254	10,00	49	40363	165,51	41463	238,92
Type 0105 avec fonte à fentes 81x6, noire, montée et clavetée	500	147	135	92	1	254	5,00	98	40368	109,19	41468	157,34
Type 010 avec fontes à fentes 81x6, noires, montées et clavetées	1000	147	186	142	2	254	10,00	42	40383	175,94	41483	253,63
Type 01005 avec fonte à fentes 81x6, noire, montée et clavetée	500	147	186	142	2	254	4,80	84	40388	122,19	41488	176,20
Type 60 avec fontes à fentes 81x6, noires, montées et clavetées*	1000	147	60	35	1	254	8,70	88	40372	165,51	41472	238,92
Type 80 avec fontes à fentes 81x6, noires, montées et clavetées*	1000	147	80	55	1	254	8,30	88	40377	165,51	41477	238,92

C 250

Type 60/Type 80 avec sortie préformée DN75.

Inox correspondant à la qualité CNS 1.4301.

* Pour les zones à forte fréquentation, nous conseillons les caniveaux FASERFIX KS à fond plat.

Références équipées de cornières en acier galvanisé et grilles en fonte de couleur noire, ou de cornières en acier inoxydable avec grilles en fonte de couleur noire.

Nos conseils : pour zones non circulées prévoir traitement KTL des grilles fonte.



RECYFIX PLUS 150



TYPES

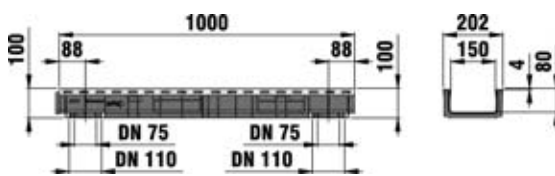

Type 100, vue détaillée

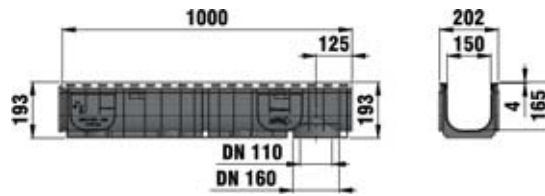

Type 01, vue détaillée

GRILLES

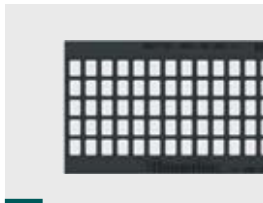

GUGI caillebotis fonte, mailles 16x24 mm



Fontes à fentes 131x6 mm

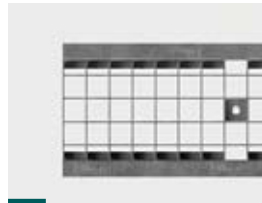

Caillebotis mailles 30x30 mm

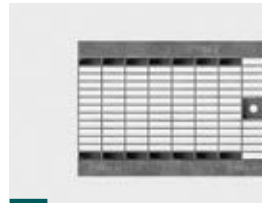

Caillebotis mailles 30x10 mm



RECYFIX PLUS 150

Avaloirs, obturateurs et autres accessoires : voir pages en fin de chapitre

RECYFIX PLUS 150, caniveaux avec grilles montées clavetées

		L. mm	l. mm	Ht. mm	Section de drainage cm ² (1)	Surf. absorb. cm ² /m	Pds kg	Pce/ Pal.	Art. n°	Euro/ Pce	Art. n° Inox	Euro/ Pce		
B 125 	Type 01 avec caillebotis, mailles 30x30, galva, montée et clavetée		1000	202	193	225		1081	7,90	25	41071	229,71	-	-
	Type 0105 avec caillebotis, mailles 30x30, galva, montée et clavetée		500	202	193	225		1081	4,00	50	41046	180,93	-	-
	Type 100 avec caillebotis, mailles 30x30, galva, montée et clavetée		1000	202	100	117		1081	7,70	50	41035	216,72	-	-
	Type 01 avec caillebotis, mailles 30x10, galva, montée et clavetée		1000	202	193	225		1098	9,90	25	41077	259,82	-	-
	Type 0105 avec caillebotis, mailles 30x10, galva, montée et clavetée		500	202	193	225		1098	2,90	50	41048	188,62	-	-
	Type 100 avec caillebotis, mailles 30x10, galva, montée et clavetée		1000	202	100	117		1098	8,90	50	41036	245,91	-	-
C 250 	Type 01 avec GUGI caillebotis fonte, mailles 16x24, noires, montées et clavetées		1000	202	193	225		688	13,80	25	41075	216,09	42675	272,87
	Type 0105 avec GUGI caillebotis fonte, mailles 16x24, noire, montée et clavetée		500	202	193	225		688	7,20	50	41049	163,10	42672	192,80
	Type 100 avec GUGI caillebotis fonte, mailles 16x24, noires, montées et clavetées		1000	202	100	117		688	12,60	50	41041	242,42	42673	222,46
	Type 01 avec fontes, fentes 131x6, noires, montées et clavetées		1000	202	193	225		400	14,10	25	41076	267,42	42676	285,94
	Type 0105 avec fonte, fentes 131x6, noire, montée et clavetée		500	202	193	225		400	8,10	50	41050	232,43	42670	202,02
	Type 100 avec fontes, fentes 131x6, noires, montées et clavetées		1000	202	100	117		400	13,10	50	41037	314,03	42671	300,31

Inox correspondant à la qualité CNS 1.4301.

Notre conseil : pour zones non circulées prévoir traitement KTL des grilles fonte.

(1) Nouveau pictogramme indicatif pour une classification de 1 à 5 de la récupération d'eau pluviale.

RECYFIX PLUS 200

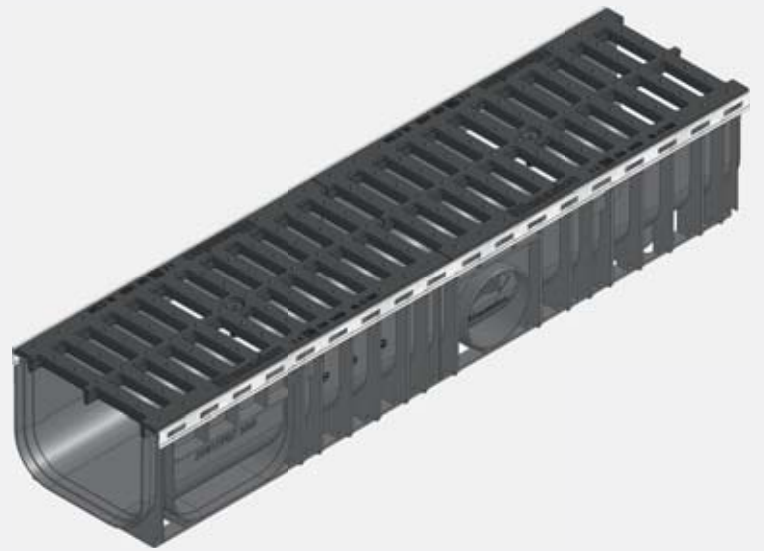

TYPES

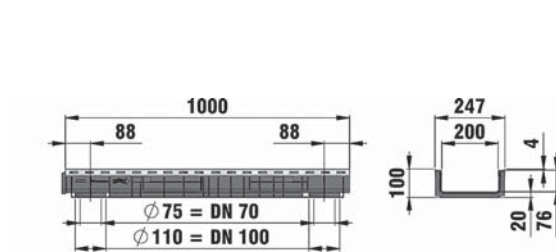

Type 100, vue détaillée

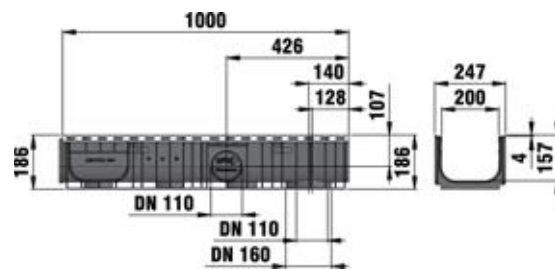

Type 010, vue détaillée

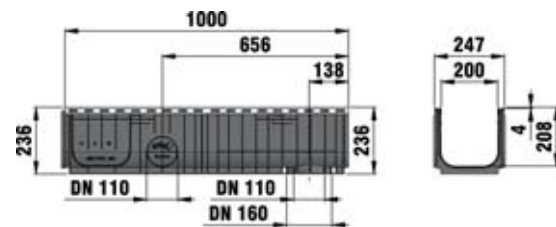

Type 020, vue détaillée

GRILLES

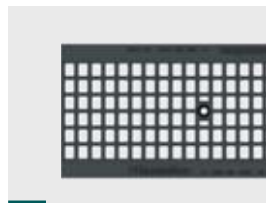

GUGI caillebotis fonte, mailles 15x22 mm



Fontes à fentes 2x85x19 mm

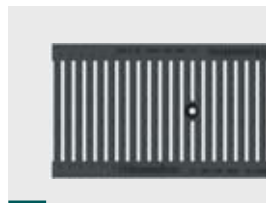

Fontes à fentes 181x6 mm

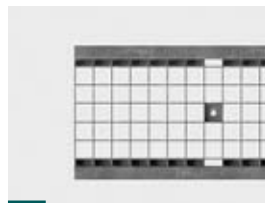

Caillebotis, mailles 30x30 mm

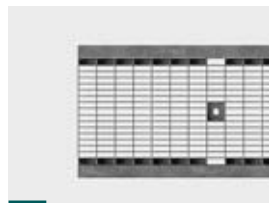























Caillebotis, mailles 30x10 mm



RECYFIX PLUS 200

Avaloirs, obturateurs et autres accessoires : voir pages en fin de chapitre

RECYFIX PLUS 200, caniveaux avec grilles montées clavetées

		L. mm	l. mm	Ht. mm	Section de drainage cm ² (1)	Surf. absorb. cm ² /m	Pds kg	Pce/Pal.	Art. n°	Euro/Pce	Art. n° Inox	Euro/Pce	
B 125 	Type 010 avec caillebotis, mailles 30x30, montée et clavetée		1000	247	186	294 	1633	10,60	20	40771	264,37	42771	685,81
	Type 020 avec caillebotis, mailles 30x30, montée et clavetée		1000	247	236	394 	1633	11,50	16	40773	266,78	42773	685,81
	Type 100, avec caillebotis, mailles 30x30, montée et clavetée		1000	247	100	147 	1633	9,30	36	40735	244,83	42735	659,43
	Type 010 avec caillebotis, mailles 30x10, montée et clavetée	 	1000	247	186	294 	1442	12,20	20	40785	309,47	-	-
	Type 020 avec caillebotis, mailles 30x10, montée et clavetée	 	1000	247	236	394 	1442	12,70	16	40786	310,92	-	-
	Type 100, avec caillebotis, mailles 30x10, montée et clavetée	 	1000	247	100	147 	1442	11,10	36	40736	294,21	-	-
C 250 	Type 010 avec GUGI caillebotis fonte, mailles 15x22, noires, montées et clavetées		1000	247	186	294 	836	17,90	20	40770	269,37	42770	388,27
	Type 020 avec GUGI caillebotis fonte, mailles 15x22, noires, montées et clavetées		1000	247	236	394 	836	17,10	16	40772	291,43	42772	420,24
	Type 100, avec GUGI caillebotis fonte, mailles 15x22, noires, montées et clavetées		1000	247	100	147 	836	15,10	36	40741	272,22	42741	387,36
	Type 010 avec fontes à fentes 2x85x19, noires, montées et clavetées		1000	247	186	294 	822	16,20	20	40760	266,56	42760	388,27
	Type 020 avec fontes à fentes 2x85x19, noires, montées et clavetées		1000	247	236	394 	822	16,80	16	40761	291,43	42761	402,89
	Type 100, avec fontes à fentes 2x85x19, noires, montées et clavetées		1000	247	100	147 	822	14,90	36	40740	269,55	42740	387,36
	Type 010, avec fontes à fentes 181x6, noires, montées et clavetées		1000	247	186	294 	557	19,00	20	40788	321,27	42788	441,03
	Type 020, avec fontes à fentes 181x6, noires, montées et clavetées		1000	247	236	394 	557	19,10	16	40789	345,19	42789	474,76
Type 100, avec fontes à fentes 181x6, noires, montées clavetées		1000	247	100	147 	557	17,60	36	40787	306,44	42787	422,64	

Inox correspondant à la qualité CNS 1.4301.

Notre conseil : pour zones non circulées prévoir traitement KTL des grilles fonte.

(1) Nouveau pictogramme indicatif pour une classification de 1 à 5 de la récupération d'eau pluviale.

RECYFIX PLUS 300

Avaloirs, obturateurs et autres accessoires : voir pages en fin de chapitre

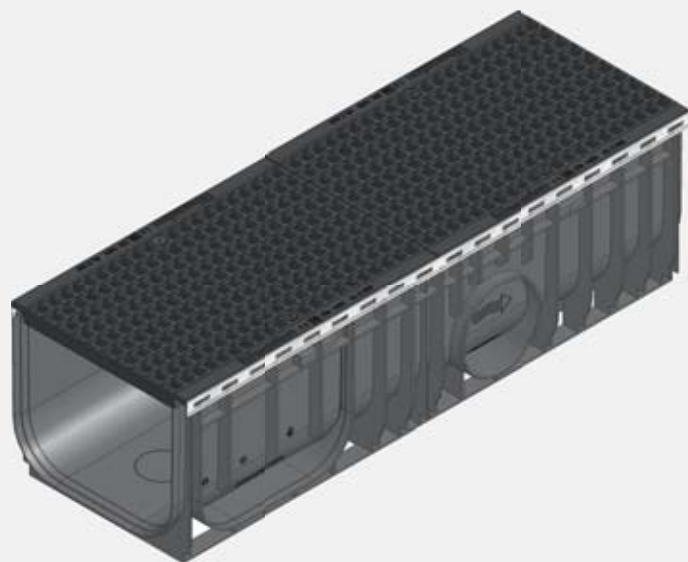

TYPE

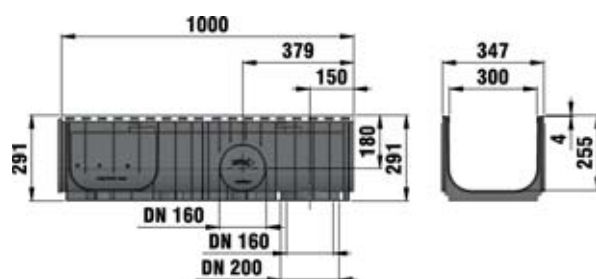

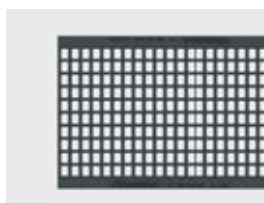

Type 01, vue détaillée

GRILLE



GUGI caillebotis fonte, mailles 15x22 mm

RECYFIX PLUS 300, caniveaux avec grilles montées clavetées

	L. mm	l. mm	Ht. mm	Section de drainage cm ² (1)	Surf. absorb. cm ² /m	Pds kg	Pce/Pal.	Art. n°	Euro/Pce
C 250  Type 01 avec GUGI caillebotis fonte, mailles 15x22, noires, montées et clavetées	1000	347	291	730 	1325	31,30	9	41970	469,32

Pour zones non circulées prévoir traitement KTL des grilles fonte.



RECYFIX PLUS

ACCESSOIRES

AVALOIRS

RECYFIX PLUS 100



Avaloir avec panier PVC et grille perforée, Ø 6 mm, classe A 15, montée et clavetée



Avaloir avec panier PVC et grille passerelle, fentes 75x9, agrée passage VL, montée et clavetée



Avaloir avec panier PVC et grille caillebotis, mailles 30x10, agrée passage VL, montée et clavetée



Avaloir avec panier PVC et grille caillebotis, mailles 30x10, classe B 125, monté et claveté



Avaloir avec panier PVC et GUGI caillebotis fonte, mailles 16x22, noire, classe C 250, montée et clavetée



Avaloir avec panier PVC et grille fonte, à fentes 81x14, noire, classe C 250, montée et clavetée



Avaloir avec panier PVC et grille fonte, à fentes 81x6, noire, classe C 250, montée et clavetée

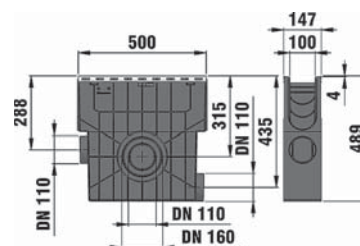

Avaloir, vue détaillée.

RECYFIX PLUS 150



Avaloir avec panier galva et grille caillebotis, mailles 30x30, galva, classe B 125, montée et clavetée



Avaloir avec panier galva et grille caillebotis mailles 30x10, galva, classe B 125, montée et clavetée



Avaloir avec panier galva et GUGI caillebotis fonte, mailles 16x24, noir, classe C 250, monté et claveté



Avaloir avec panier galva et grille en fonte, fentes 131x6, noire, classe C 250, montée et clavetée

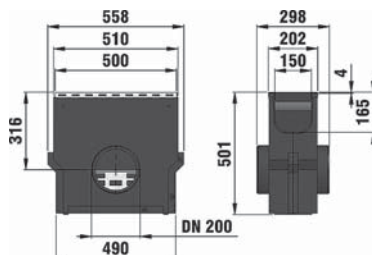

Avaloir, vue détaillée.

RECYFIX PLUS ACCESSOIRES

AVALOIRS

RECYFIX PLUS 200



Avaloir avec panier galva et grille caillebotis, mailles 30x30, classe B 125, montée et clavetée



Avaloir avec panier galva et grille caillebotis, mailles 30x10, classe B 125, montée et clavetée



Avaloir avec panier galva et GUGI caillebotis fonte, mailles 15x22, noire, classe C 250, montée et clavetée



Avaloir avec panier galva et grille fonte à fentes 2x85x19, noire, classe C 250, montée et clavetée



Avaloir avec panier galva et grille fonte à fentes 181x6, noire, classe C 250, montée et clavetée

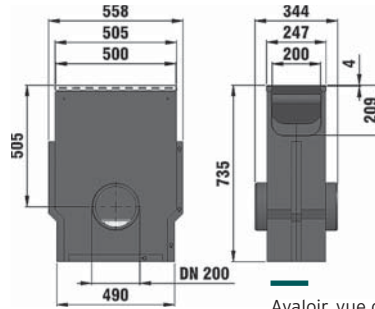

Avaloir, vue détaillée

RECYFIX PLUS 300



Avaloir avec panier galva, raccordement latéral DN 200 ou DN 315, et grille GUGI caillebotis fonte, mailles 15x22, noire, classe C 250, monté et claveté

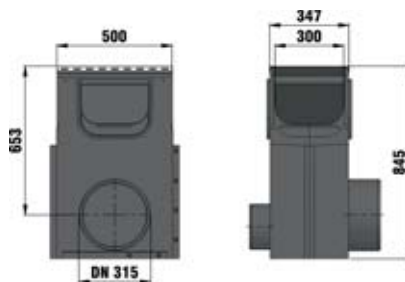

Avaloir, vue détaillée



RECYFIX PLUS

ACCESSOIRES

		L. mm	l. mm	Ht. mm	Pds kg	Pce/ Pal.	Art. n°	Euro/ Pce	Art. n° Inox	Euro/ Pce		
RECYFIX PLUS 100												
A 15 	Avaloir avec panier PVC et grille perforée, Ø 6, montée et clavetée			500	147	489	5,90	28	41454	182,40	41449	330,06
ACCÈS VL	Avaloir avec panier PVC et grille passerelle, fentes 75x9, montée et clavetée			500	147	489	5,80	28	40353	159,02	41409	285,69
	Avaloir avec panier PVC et grille caillebotis, mailles 30x10, montée et clavetée			500	147	489	6,20	28	40354	180,18	-	-
B 125 	Avaloir avec panier PVC et grille caillebotis, mailles 30x10, montée et clavetée			500	147	489	6,40	28	41429	234,89	41419	418,92
C 250 	Avaloir avec panier PVC et GUGI caillebotis fonte, mailles 16x22, noire, montée et clavetée			500	147	489	7,90	28	40358	181,97	41458	342,08
	Avaloir avec panier PVC et grille fonte, à fentes 81x14, noire, montée et clavetée			500	147	489	8,00	28	40356	181,97	41456	250,75
	Avaloir avec panier PVC et grille fonte, à fentes 81x6, noire, montée et clavetée			500	147	489	8,00	28	40357	181,97	41457	246,82
RECYFIX PLUS 150												
B 125 	Avaloir avec panier galva et grille caillebotis, mailles 30x30, galva, montée et clavetée			500	202	501	19,10	12	41054	475,77	-	-
	Avaloir avec panier galva et grille caillebotis mailles 30x10, galva, montée et clavetée			500	202	501	18,60	12	41056	457,13	-	-
C 250 	Avaloir avec panier galva et GUGI caillebotis fonte, mailles 16x24, noir, montée et clavetée			500	202	501	20,70	12	41053	325,29	42653	665,74
	Avaloir avec panier galva et grille en fonte, fentes 131x6, noire, montée et clavetée			500	202	501	20,70	12	41058	348,76	42658	771,16
RECYFIX PLUS 200												
B 125 	Avaloir avec panier galva et grille caillebotis, mailles 30x30, montée et clavetée			500	247	735	27,60	4	40756	604,26	42756	825,71
	Avaloir avec panier galva et grille caillebotis, mailles 30x10, galva, montée et clavetée			500	247	735	29,20	4	40757	640,76	-	-
C 250 	Avaloir avec panier galva et GUGI caillebotis fonte, mailles 15x22, noire, montée et clavetée			500	247	735	31,40	4	40753	580,51	42753	785,60
	Avaloir avec panier galva et grille fonte à fentes 2x85x19, noire, montée et clavetée			500	247	735	31,20	4	40754	578,46	42754	782,75
	Avaloir avec panier galva et grille fonte à fentes 181x6, noire, montée et clavetée			500	247	735	32,50	4	40793	601,91	42793	844,10
RECYFIX PLUS 300												
C 250 	Avaloir avec panier galva, raccordement latéral DN 200, et grille GUGI caillebotis fonte, mailles 15x22, noire, montée et clavetée			500	347	845	49,70	2	32333	901,03	-	-
	Avaloir avec panier galva, raccordement latéral DN 315, et grille GUGI caillebotis fonte, mailles 15x22, noire, montée et clavetée			500	347	845	49,70	2	32340	901,03	-	-

Inox correspondant à la qualité CNS 1.4301.

Références équipées de cornières en acier galvanisé et grilles en fonte de couleur noire, ou de cornières en acier inoxydable avec grilles en fonte de couleur noire.

RECYFIX PLUS ACCESSOIRES

OBTURATEURS

RECYFIX PLUS 100



Obturbateur type 01, en PP, fermé



Obturbateur type 01, en PP, avec sortie DN 110



Obturbateur type 010, en PP, fermé



Obturbateur type 010, en PP, avec sortie DN 110



Obturbateur type 60, en PP, fermé



Obturbateur type 80, en PP, fermé

RECYFIX PLUS 300



Obturbateur type 01, galva, fermé

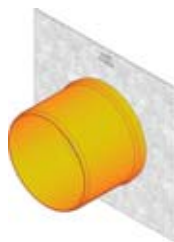

Obturbateur type 01, galva, avec manchon PVC DN 200

RECYFIX PLUS 150



Obturbateur type 01, en PP, fermé, avec sortie préformée DN 75/110



Obturbateur type 100, en PP, fermé

RECYFIX PLUS 200



Obturbateur type 010, en PP, fermé, avec sortie préformée DN 110



Obturbateur type 020, galva, fermé



Obturbateur type 100, en PP, fermé



RECYFIX PLUS

ACCESSOIRES

	L. mm	l. mm	Ht. mm	Pds kg	Pce/ Pal.	Art. n°	Euro/ Pce
RECYFIX PLUS 100							
Obturateur type 01, en PP, fermé	-	150	108	-	-	48081	4,90
Obturateur type 01, en PP, avec sortie DN 110	-	148	185	0,10	-	48091	4,90
Obturateur type 010, en PP, fermé	-	150	160	0,10	-	40282	4,90
Obturateur type 010, en PP, avec sortie DN 110	-	148	185	0,10	-	40283	4,90
Obturateur type 60, en PP, fermé	-	147	44	-	-	40284	4,90
Obturateur type 80, en PP, fermé	-	147	64	-	-	40291	5,51
RECYFIX PLUS 150							
Obturateur type 01, en PP, fermé, avec sortie préformée DN 75/110	-	210	203	0,10	-	40191	7,01
Obturateur type 100, en PP, fermé	-	208	100	-	-	40190	7,25
RECYFIX PLUS 200							
Obturateur type 010, en PP, fermé, avec sortie préformée DN 110	-	254	199	0,20	-	40792	8,97
Obturateur type 020, galva, fermé	-	260	275	1,3	-	10634	22,20
Obturateur type 020, inox, fermé	-	260	275	1,07	-	10635	66,00
Obturateur type 100, en PP, fermé	-	262	100	0,10	-	40690	9,61
RECYFIX PLUS 300							
Obturateur type 01, galva, fermé	-	360	340	1,90	-	40882	49,82
Obturateur type 01, galva, avec manchon PVC DN 200	-	360	340	2,30	-	40892	153,31

COUDES

	L. mm	l. mm	Ht. mm	Pds kg	Pce/ Pal.	Art. n°	Euro/ Pce
RECYFIX PLUS							
Coude PVC 45°, DN 110, raccourci	186	110	160	0,24	-	1022	s.dde
Coude PVC 45°, DN 160, raccourci	256	160	229	0,30	-	33066	s.dde
Coude PVC 45°, DN 200, raccourci	323	200	285	1,16	-	33298	s.dde
Coude PVC 87,5°, DN 110, raccourci	180	110	184	0,30	-	1023	s.dde
Coude PVC 87,5°, DN 160, raccourci	252	160	258	0,84	-	33067	s.dde
Coude PVC 87,5°, DN 200, raccourci	321	200	324	1,47	-	33299	s.dde

RECYFIX PLUS ACCESSOIRES

AUTRES ACCESSOIRES



Siphon vertical DN 110



Panier récupérateur pour siphon vertical DN 110



Siphon extérieur en V DN 110



Panier récupérateur pour sortie verticale DN 110



Pièce de transition noire, de type 01 vers type 010



Pièce de transition noire, de type 010 vers type 020



Panier à déchets en plastique pour sortie DN 160, noir

	Compatible avec RECYFIX PLUS				L. mm	l. mm	Ht. mm	Pds kg	Pce/ Pal.	Art. n°	Euro/ Pce
	100	150	200	300							
Siphon intérieur	●				75	78	135	0,10	-	967	13,03
Siphon vertical DN 110	●	●			-	187	181	0,60	-	40295	42,76
Panier récupérateur pour siphon vertical DN 110	●	●	●		-	-	203	0,40	-	40294	36,09
Panier à déchets en plastique pour sortie DN 160, noir		●			-	-	-	0,10	-	845	64,30
Siphon extérieur en V DN 110	●				-	-	-	0,40	-	961	23,96
Pièce de transition pour manchon DN 75	●				-	-	-	0,10	-	1193	37,85
Panier récupérateur pour sortie verticale DN 110	●				98	98	85	-	-	40293	17,77
Pièce de transition noire, de type 01 vers type 010	●				174	98	86	0,20	-	41290	66,10
Produit à joint universel Siga-Meltell® 320 noir*	●	●	●	●	-	-	-	1,00	-	19051	78,87
Pistolet à cartouches pour Siga-Meltell® 320 noir, FASERFIX/RECYFIX (à utiliser avec 19051)	●	●	●	●	-	-	-	1,30	-	6891	289,37
Couronne de dia 102 mm, avec support et foret	●	●	●		-	-	-	0,60	-	980	228,28
Pièce de transition noire, de type 010 vers type 020			●		194	208	89	0,40	-	49590	93,10

*Consommation pour un caniveau RECYFIX PLUS 100 type 010 : environ 18 ml par joint.



RECYFIX PLUS

NOTICE DE POSE

Notice de pose
Revêtement enrobé C 250

* y = Hauteur caniveau + décalage grille / revêtement

Classe de charge selon EN 1433 / DIN 19580		A 15	B 125	C 250	D 400**	E 600	F 900	Valable pour les systèmes suivants : RECYFIX STANDARD 100, 150, 200, 300 RECYFIX PLUS 100, 150, 200, 300
Cuvelage: Largeur x / Hauteur y / Epaisseur z (cm)				10 / * / 15				
Qualité minimale du béton de cuvelage				C30/37 XF4, XM1				
EN 206-1 / DIN 1045-2	Qualité béton de cuvelage			C25/30 XF3				
	Avec risque de gel du cuvelage							
Les conseils de pose pourront être modifiés en fonction des évolutions produits. Valable jusqu'à nouvelle édition. www.hauraton.com; consulter le Service / Download		Valable à partir de : 05.11.2019			Ne sont valables que nos instructions de pose.			Format DIN A4 Echelle 1:5
** Ne convient pas à la pose dans des zones à forte fréquentation telles que voie rapide et autoroutes		0000055956.dwg EBBw		RF-StaL-150 Typ 01 Rinnenunterteil Einbaubeispiel Klasse C 250 in Asphalt				 Zi du Ried 7 Rue de la cenpa 67590 Schweighouse/M. Tel. +33 3 88 77 34 35 france@hauraton.com

RECYFIX PLUS